

Varenummer: 433000130

Beskrivelse: Rota-fix spændelement C 130x148

Note: Meget slank byggeform. Skal monteres med trykring. (leveres ikke af KLEE). Ikke selvcentreret. Montage forskydes nav aksialt ift. aksel.

Mål

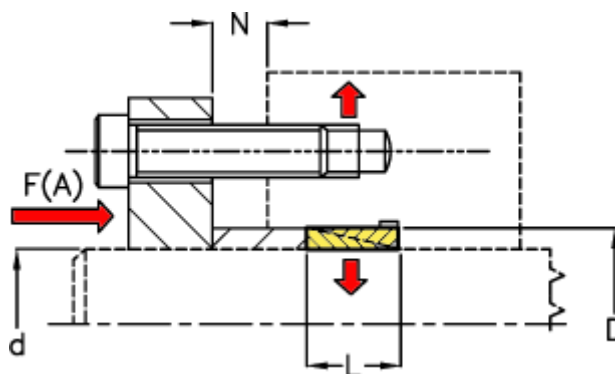

d mm	= 130
D mm	= 148
F(A) kN	= 650
F kN aksialkraft	= 125.0
L	= 28
N1	= 6
N2	= 7
N3	= 9

N4	= 11
Overfladeruhed	= R? ? 1 µm
P N/mm ² fladetryk på aksel/nav	= 90
T Nm drejningsmoment	= 8100
Tolerance	= Aksel ø ? 38 h6, Aksel ø > 38 h8, Nav ø ? 38